

daitso

Doméstica

Multisplit Free Max ACS

Climatización y agua caliente
con recuperación de calor



Multisplit Free Max ACS

Solución versátil de aerotermia con aplicación residencial

La aerotermia es una tecnología diseñada para aportar calefacción en invierno, aire acondicionado en verano y agua caliente todo el año de forma eficiente y respetuosa con el medio ambiente.



Extrae del aire un 80% de la energía que necesita



Rinde hasta 5 veces más comparada con otros sistemas



Es una tecnología eficiente de última generación

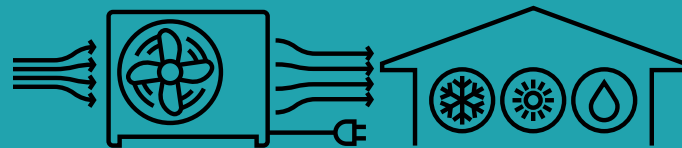

1 La bomba de calor capta la energía contenida en el aire exterior.

2 El calor del aire se transfiere a un refrigerante a través de un intercambiador de agua que hace posible la generación de agua caliente y climatización.

Principales beneficios:

Eficiencia y ahorro

Consumen menos que los sistemas de calefacción tradicionales y eso se aprecia en la factura.

Respeto por el medio ambiente

Es una energía limpia y renovable, no genera sustancias nocivas ni contaminantes.

Instalación y mantenimiento sencillo

De fácil instalación, requiere muy poco mantenimiento.

Seguridad

Sin salida de humos, no produce combustión, lo que proporciona mayor seguridad.

Olvídate del gas u otros combustibles

La casa puede funcionar exclusivamente con electricidad, sin necesidad de contratar gas u otros combustibles.

Agua caliente eficiente y económica

Agua caliente de bajo coste. En verano, incluso, puede proporcionar agua caliente de forma gratuita.



Unidades interiores



Unidad exterior



Acumulador ACS

Compatible con energía solar



Control Wifi del hogar

A++

inverter

REFRIGERANT
R32

Solución completa de climatización y ACS

La nueva gama Multisplit Free Max ACS se presenta como la solución ideal que unifica un sistema de climatización por expansión directa con un depósito generador de agua caliente sanitaria proporcionando confort y eficiencia energética.

Una solución completa que permite sustituir sistemas de calentamiento de agua antiguos e ineficientes.



Recuperación de calor

La tecnología de recuperación de calor permite la producción simultánea de frío y ACS durante el verano. Esto se consigue redirigiendo el calor generado durante la producción de frío hacia el acumulador, el cual se encargará de producir el ACS de forma gratuita y eficiente.



IAhorro

El algoritmo de inteligencia artificial ajusta de forma automática el modo de funcionamiento para adaptarse a diferentes escenarios de uso del agua, proporcionando una experiencia personalizada y logrando reducir el consumo energético en hasta un 37%.



Conectividad WiFi

Todas las unidades interiores compatibles están dotadas de conectividad WiFi de serie, permitiendo un control total y programación mediante la app Daitsu Connect.

Además, es compatible con asistentes del hogar como Google Home y Amazon Alexa para un control por voz.



Diferentes modos de funcionamiento

Solo Agua caliente sanitaria

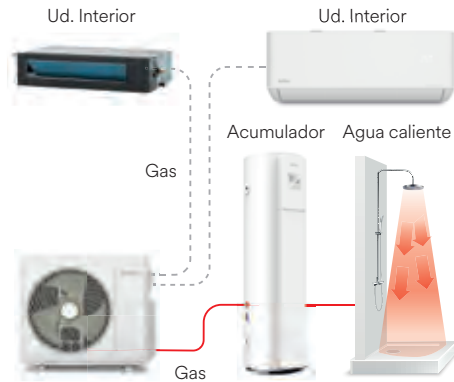

Solo Refrigeración

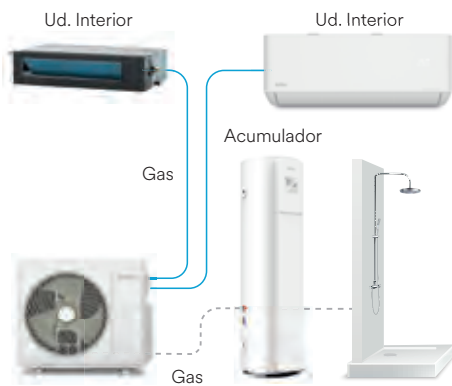

Solo Calefacción

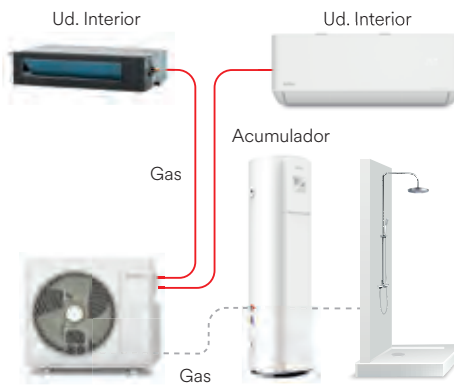

Refrigeración + Agua caliente sanitaria

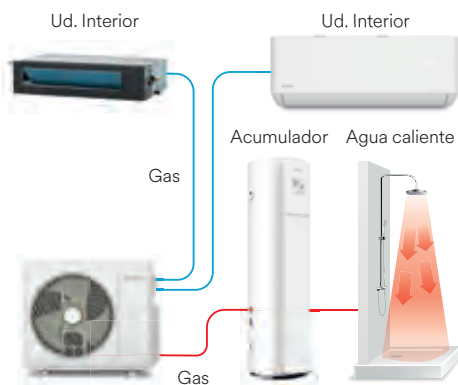

Calefacción + Agua caliente sanitaria

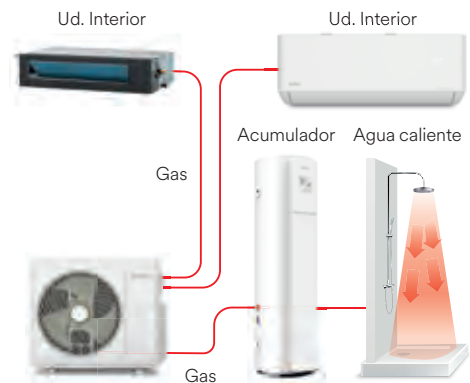

Compatibilidad de unidades interiores

Free Max permite la conexión de múltiples unidades interiores para aire acondicionado en diferentes formatos y capacidades para adaptarse a cualquier tipo de instalación.

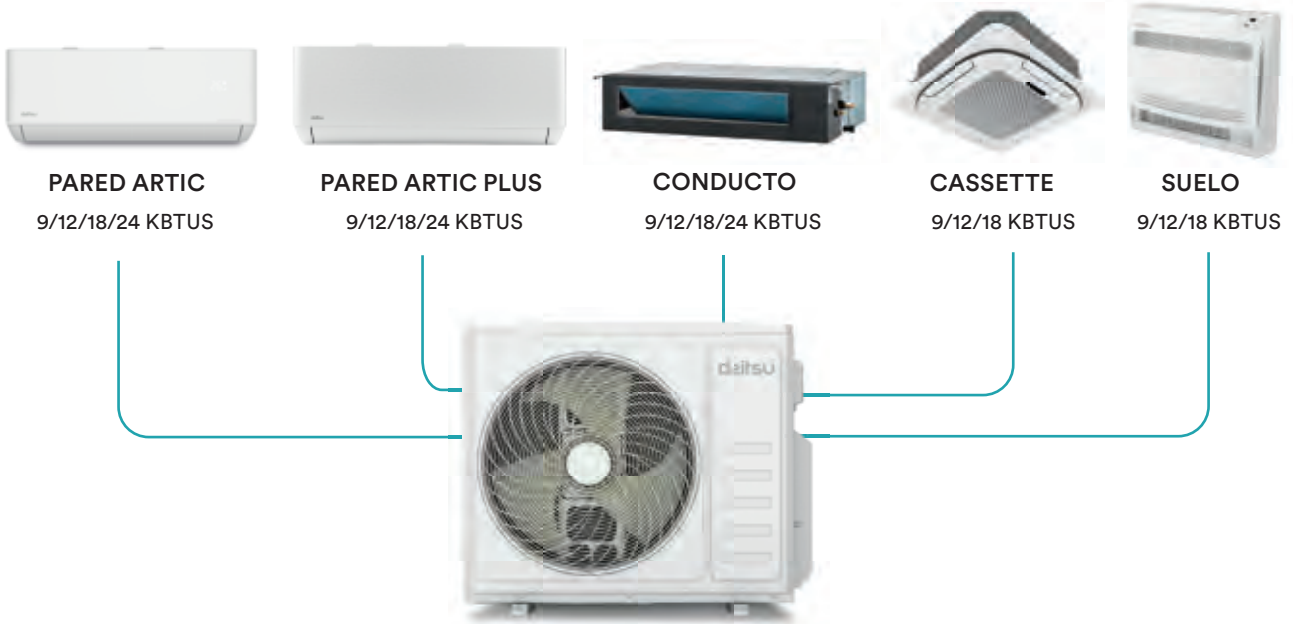

Multisplit Free Max ACS

190 L

Compacto
Huella 500x561 mm

Recuperación de calor (Frío+ACS)

55°
ACS a 55°

Fácil instalación

COPdhw 3,62

IAhorro

WiFi

Modbus

Smart Grid ready

Acumulador ACS

Modelo		WITD FM 190L
Código		3NDA0200
Capacidad total	L	190
Perfil de carga		L
Alimentación eléctrica	V / n° / Hz	230 / 1 / 50
Cable de alimentación	n° x s	3 x 1,5
COPdhw (EN16147) Clima frío		2,75
COPdhw (EN16147) Clima medio		3,25
COPdhw (EN16147) Clima cálido		3,62
Clase energética		A+
Resistencia de apoyo	kW	2,1
Temperatura ACS (con resistencia)	(°C)	30~55 (75)
Material		Acero esmaltado
Aislamiento	Tipo	Poliuretano (44mm)
Diámetro tubería - Líquido / Gas	Pul.	1/4 - 3/8
Conexiones hidráulicas	Pul. (DN)	3/4 (20)
Dimensiones Alto / Ancho / Fondo	mm	1700 / 500 / 561
Peso neto	Kg	63

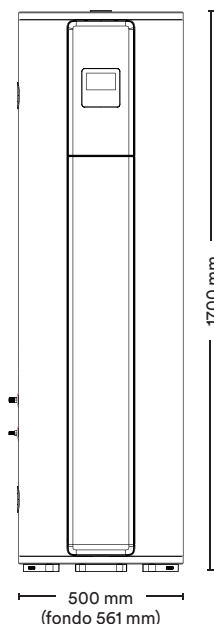

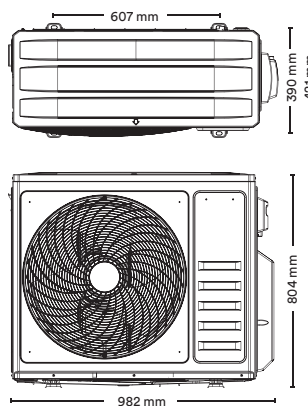

Unidad Exterior

Modelo		DOSM-27KDT/ACS
Código		3NDA02119
Tipo		3x1 + Acumulador ACS
Potencia frigorífica	kW	7,90 (2,00 - 9,40)
Potencia calorífica	kW	8,20 (2,00 - 10,25)
Consumo eléctrico frío / calor	kW	2,25 / 2,10
EER / COP		3,50 / 3,90
SEER / SCOP		7,2 / 4,6
Clase energética frío / calor		A++ / A++
Alimentación eléctrica	V / n° / Hz	230 / 1 / 50
Intensidad absorbida frío / calor	A	9,8 / 9,1
Cable de alimentación	n° x s	(UE) 2 x 2,5 + T
Caudal de aire	m³/h	3500
Rango de funcionamiento frío / calor	°C	+15 ~ +53 / -20 ~ +30
Presión sonora	dB (A)	61
Diámetro tubería - Líquido / Gas	Pul.	1/4 / 3/8
Distancia máxima permitida total / vertical UI-Acum.	m	80 / 20-15
Refrigerante	Tipo	R32
Distancia precarga	m	20
Carga refrigerante	Kg (CO²eq-T)	1,8 (1,485)
Carga adicional	g/m	15
Coefficiente de simultaneidad	%	33% - 150%
Dimensiones Alto / Ancho / Fondo	mm	804 / 982 / 421
Peso neto	Kg	53

Combinaciones Multisplit Free Max ACS

Modelo	1 interior	2 interiores	3 interiores	4 interiores		
DOSM-27KDT/ACS	9	9+9	12+A	9+9+9	9+9+A	9+9+9+A
	12	9+12	12+18	9+9+12	9+12+A	9+9+12+A
	18	9+A	18+18	9+9+18	9+18+A	9+9+18+A
	24	12+12	18+A	9+12+12	12+12+A	9+12+12+A
	Acumulador ACS (A)	9+18	24+A	9+12+18	12+18+A	9+12+18+A
				12+12+12	18+18+A	12+12+12+A

Tabla de distancias de instalación

	Valor
Longitud total de la tubería de precarga estándar (sin agregar refrigerante)	20 m
Distancia total máxima entre la unidad interior y la exterior	80 m
Distancia mínima individual entre la unidad interior y la exterior	3 m
Distancia máxima individual entre la unidad interior y la exterior	30 m
Longitud mínima entre el tanque de agua y la unidad exterior	5 m
Longitud máxima entre el tanque de agua y la unidad exterior	30 m
Diferencia máxima de nivel entre la unidad interior y la exterior	15 m
Diferencia máxima de altura entre el tanque de agua y la unidad exterior	20 m
Diferencia máxima de altura entre diferentes unidades interiores	10 m
Diferencia máxima de altura entre el tanque de agua y la unidad interior	10 m

Unidad interior pared - Artic



Modelo		DS-9KZ	DS-12KZ	DS-18KZ	DS-24KZ
Código		3NDA01701	3NDA01706	3NDA01711	3NDA01716
Potencia frigorífica	kW	2,64 (0,9 - 3,4)	3,52 (1,0 - 4,1)	5,14 (1,25 - 5,9)	6,45 (1,83-7,2)
Potencia calorífica	kW	3,15 (0,9 - 4,0)	3,76 (1,0 - 4,2)	5,3 (1,25 - 6,7)	7,03 (1,85-8,0)
Alimentación eléctrica	V / nº / Hz	230 / 1 / 50	230 / 1 / 50	230 / 1 / 50	230 / 1 / 50
Cable de interconexión	nº x s	3 x 1,5 + T	3 x 1,5 + T	3 x 1,5 + T	3 x 1,5 + T
Caudal de aire	m³/h	630	630	1000	1050
Presión sonora SA / A / M / B / SB	dB (A)	44/36/33/26/22	44/36/33/27/22	48/41/39/32/27	53/45/41/36/32
Diámetro tubería - Líquido / Gas	Pul.	1/4 / 3/8	1/4 / 3/8	1/4 / 1/2	1/4" - 1/2"
Refrigerante	Tipo	R32	R32	R32	R32
Dimensiones Alto / Ancho / Fondo	mm	305 / 811 / 195	305 / 811 / 195	321 / 1005 / 220	321 / 1005 / 220
Peso neto	Kg	8,3	8,3	11,5	11,7

Unidad interior pared - Artic Plus



Modelo		DS-9KTP-6	DS-12KTP-6	DS-18KTP-6	DS-24KTP-6
Código		3NDA01651	3NDA01656	3NDA01661	3NDA01666
Potencia frigorífica	kW	2,6 (0,9-3,7)	3,5 (1,0-4,6)	5,2 (1,25-5,9)	6,9 (1,8-7,8)
Potencia calorífica	kW	3,5 (0,9-4,0)	3,9 (1,0-4,9)	5,5 (1,25-6,7)	7,1 (1,85-8,0)
Alimentación eléctrica	V / nº / Hz	230 / 1 / 50	230 / 1 / 50	230 / 1 / 50	230 / 1 / 50
Cable interconexión	nº x s	3 x 1,5 + T	3 x 1,5 + T	3 x 1,5 + T	3 x 1,5 + T
Caudal de aire	m³/h	650	650	970	1100
Presión sonora A / M / B / SB	dB(A)	37 / 29 / 25 / 19	37 / 29 / 25 / 19	40 / 36 / 34 / 32	50/34/30/26
Diámetro tubería - Líquido / Gas	pul.	1/4 - 3/8	1/4 - 3/8	1/4 - 1/2	1/4" - 1/2"
Refrigerante	Tipo	R32	R32	R32	R32
Dimensiones Alto / Ancho / Fondo	mm	306 / 820 / 195	306 / 820 / 195	306 / 920 / 195	333 / 1100 / 222
Peso neto	Kg	9	9	10	14

Unidad interior conducto



Modelo		DC 09KTP	DC 12KTP	DC 18KTP	DC 24KTP
Código		3NDA01601	3NDA01602	3NDA01603	3NDA01600
Potencia frigorífica	kW	2,6	3,5	5,3	7,0
Potencia calorífica	kW	2,8	4,0	5,7	8,0
Alimentación eléctrica	V / nº / Hz	230 / 1 / 50	230 / 1 / 50	230 / 1 / 50	230 / 1 / 50
Cable de interconexión	nº x s	3 x 1,5 + T	3 x 1,5 + T	3 x 1,5 + T	3 x 1,5 + T
Caudal de aire	m³/h	600	600	850	1250
Presión estática nominal Min/Máx	Pa	25 / 100	25 / 100	25 / 120	0 / 160
Presión sonora	dB (A)	36	36	37	40
Diámetro tubería Líquido / Gas	Pul.	1/4 / 3/8	1/4 / 3/8	1/4 / 3/8	1/4" - 1/2"
Refrigerante	Tipo	R32	R32	R32	R32
Dimensiones Alto / Ancho / Fondo	mm	200 / 700 / 490	200 / 700 / 490	200 / 920 / 490	250 / 920 / 700
Peso neto	Kg	15	15	18	32

Accesorios para unidades interiores

Código	Modelo	Pared	Conducto	Cassette	Suelo
3NDA9085	CONTROL POR CABLE ACCD_WC8	<input type="radio"/>	<input checked="" type="radio"/>	<input type="radio"/>	<input type="radio"/>



● Incluido ○ Opcional *Solo compatible con las versiones KTP-4 y KTP-6. No compatible con Artic (KZ)

Unidad interior cassette



Modelo		DU 09KTP	DU 12KTP	DU 18KTP
Código		3NDA01624	3NDA01625	3NDA01626
Potencia frigorífica	kW	2,6	3,5	5,3
Potencia calorífica	kW	2,8	4,0	5,7
Alimentación eléctrica	V / nº / Hz	230 / 1 / 50	230 / 1 / 50	230 / 1 / 50
Cable de interconexión	nº x s	3 x 1,5 + T	3 x 1,5 + T	3 x 1,5 + T
Caudal de aire	m³/h	650	650	750
Presión sonora	dB (A)	42	42	45
Diámetro tubería - Líquido / Gas	Pul.	1/4 / 3/8	1/4 / 3/8	1/4 / 3/8
Refrigerante	Tipo	R32	R32	R32
Dimensiones Alto / Ancho / Fondo	mm	235 / 570 / 570	235 / 570 / 570	235 / 570 / 570
Dimensiones Panel Alto / Ancho / Fondo	mm	65 / 650 / 650	65 / 650 / 650	65 / 650 / 650
Peso neto	Kg	16	16	16

Unidad interior suelo



Modelo		DG 09KTP	DG 12KTP	DG 18KTP
Código		3NDA01607	3NDA01608	3NDA01609
Potencia frigorífica	kW	2,6	3,5	5,3
Potencia calorífica	kW	2,8	4,0	5,7
Alimentación eléctrica	V / nº / Hz	230 / 1 / 50	230 / 1 / 50	230 / 1 / 50
Cable de interconexión	nº x s	3 x 1,5 + T	3 x 1,5 + T	3 x 1,5 + T
Caudal de aire	m³/h	650	650	800
Presión sonora	dB (A)	40	40	45
Diámetro tubería - Líquido / Gas	Pul.	1/4 / 3/8	1/4 / 3/8	1/4 / 3/8
Refrigerante	Tipo	R32	R32	R32
Dimensiones Alto / Ancho / Fondo	mm	700 / 600 / 212	700 / 600 / 212	700 / 600 / 212
Peso neto	Kg	15	15	15

Funcionalidades

	Pared Artic	Pared Artic Plus	Conducto	Cassette	Suelo
Control WiFi	●	●	●	●	●
Sensor I Feel	●	●	●	●	●
Filtro de polvo	●	●	●	●	●
+4 Filtros de alta eficiencia		●			
Gentle Air		●			
Auto limpieza evaporador		●			
Swing lama vertical/Horizontal		●			
Modo súper silencioso		●			
Programador 24h ⁽¹⁾	●	●	●	●	●
Programador semanal ⁽²⁾	●	●	●	●	●
Bomba de drenaje			●	●	
Conectividad Modbus		●	●	●	●
Contacto seco para ON/OFF		●	●	●	●
Limitación temperatura Mín/Máx.			●	●	●

(1) Vía control remoto (2) Vía App

Eurofred, S.A.

Marquès de Sentmenat 97
08029 Barcelona
www.eurofred.com

Canal Distribución

Tel. 93 493 23 01
distribucion.clima@eurofred.com

Canal Profesional

Tel. 93 224 40 03
profesional.clima@eurofred.com

Venta Asistida

Tel. 93 224 40 58
vat@eurofred.com

Departamento de proyectos

proficiency@eurofred.com



Visita daitso.es



Reservados los derechos a modificar modelos y datos técnicos.
Información válida salvo error de imprenta.



En Eurofred impulsamos e inspiramos nuevas actitudes para hacer posibles grandes cambios. Confiando en Eurofred contribuyes a un planeta mejor.