



3 m
30 m



VENTAJAS DEL PRODUCTO

- Aspira el agua de la ducha, lo que permite instalar un plato a ras de suelo.
- Comunicación inalámbrica entre la caja de la bomba y el desagüe
- Fácil mantenimiento: filtro de pelo extraíble y limpiable
- Mantenimiento simplificado: fácil sustitución del módulo de detección.

FUNCIONAMIENTO

El agua que entra en el sifón envía una señal a la caja remota de la bomba, que activa automáticamente la bomba gracias al sistema de detección integrado en el desagüe.

A continuación, el agua es aspirada y descargada en el desagüe principal.

El sensor y el transmisor del sistema vienen emparejados de fábrica.

MATERIAL SUMINISTRADO

Manguito recto con válvula antirretorno, 3 m de manguera espiral de acero de 16 mm de diámetro, un desagüe de ducha que incluye un módulo de detección del nivel de agua, una caja remota, una bomba de aspiración y un filtro extraíble.

CURVA DE CAUDAL

Altura de evacuación (m)

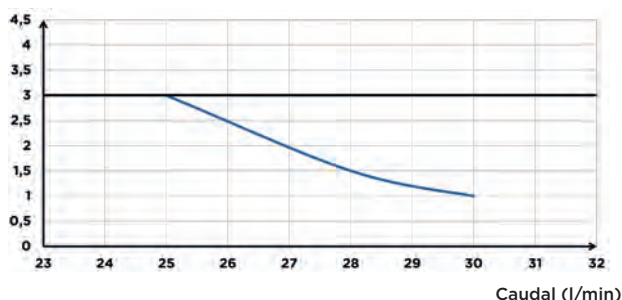

CARACTERÍSTICAS TÉCNICAS

Número de entradas	1		
Diámetro entradas ext.	16 mm		
Diámetro ext. de evacuación	32 mm		
Temperatura máxima de las aguas entrantes	35°C		
Voltaje - Frecuencia	220-240 V - 50-60 Hz		
Consumo del motor	400 W		
Índice de protección	IP44		
Clase eléctrica	I		
Identificación y logística			
Peso bruto	4,6 kg		
Código EAN	3308815076232	3308815076249	3308815076164
Referencia	HIFLOOR1	HIFLOOR2	HIFLOOR3
PVP (sin IVA)	1.299 €	1.280 €	1.195 €

DIMENSIONES

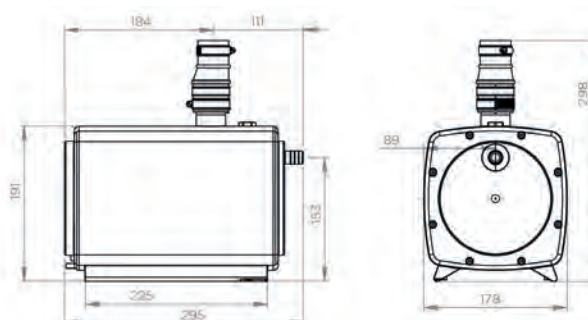

CONEXIONES

← Diámetro ext. de evacuación: 32 mm

→ Diámetro entradas ext.: 16 mm

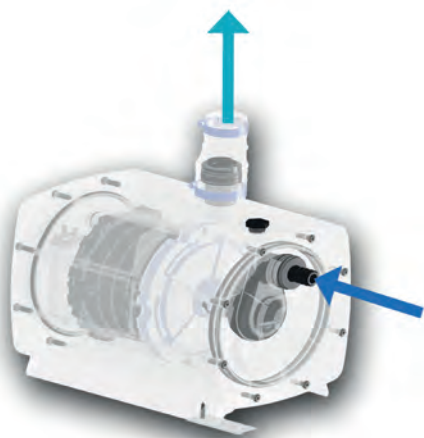

ESQUEMA DE INSTALACIÓN

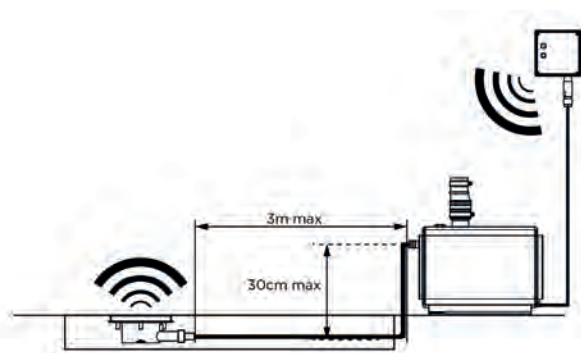

Sanifloor+ 1

Desagüe para ducha de obra (entregado con sistema de estanqueidad perimetral).

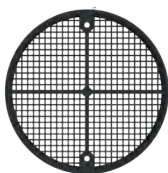

Filtro extraíble incorporado

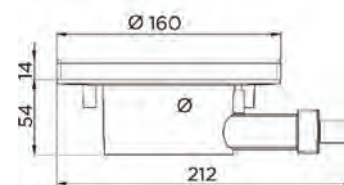
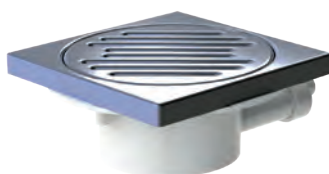

Sanifloor+ 2

Desagüe para suelo vinílico (entregado con sistema de estanqueidad perimetral).

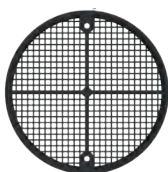

Filtro extraíble incorporado

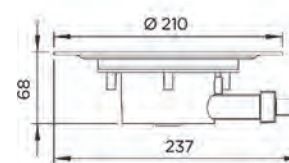

Sanifloor+ 3

Desagüe para platos de ducha Ø90.



Filtro extraíble incorporado

